

Metallische Gartenhütte

Bedienungsanleitung Anleitung zur Montage Maß 8' x 6' mit "Erweiterungssätzen"

Ver: 1.2

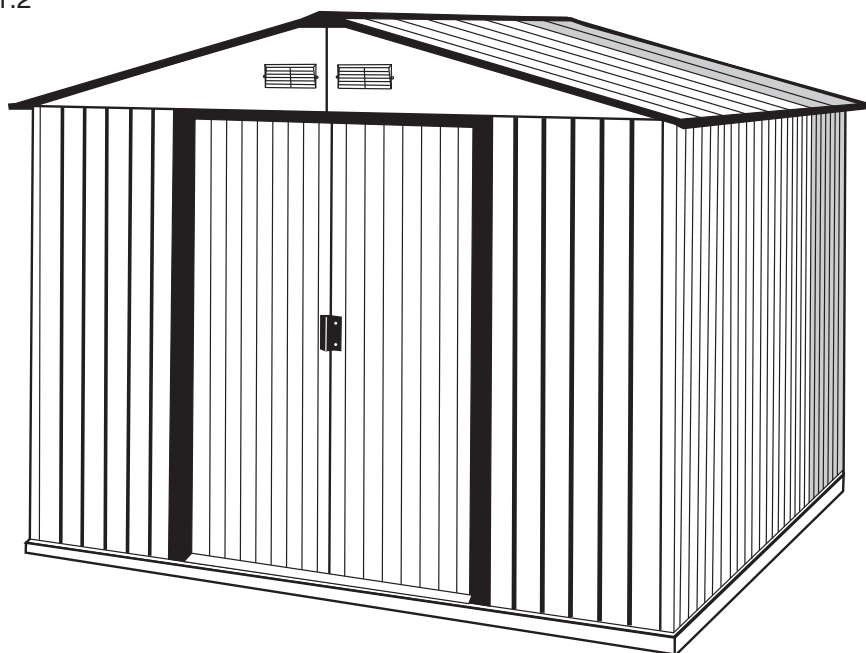

**Service-Hotline
für Kunden
(800) 483-4674**

www.uspolymersinc.co

TEIL 1 MONTIEREN EINER HÜTTE MIT ERWEITERUNGSSATZ

TEIL 2 DAS HINZUFÜGEN EINES ERWEITERUNGSSATZES ZU EINER BEREITS VORHANDENEN HÜTTE

**Bemerkung: Für Hütten mit Erweiterung benutzen
Sie nur diese Anweisungen.**

- Lange Eingangshütte
- Schnelle & einfache Montage
- Leistenverstärkte Wände
- Weite Doppeltüren
- Verfügbar in verschiedenen Größen

Die Installation erfordert zwei Personen und dauert 2 - 3 Stunden.

CRufen Sie uns an , wenn Teile fehlen oder beschädigt sind.
Kommen Sie nicht zum Lager.

Duramax Lagerschuppen

15 Jahre Limitierte Garantie

U.S. Polymer Inc. wird ab dem Einkaufstag 15 Jahre lang Teile kostenlos liefern im Falle von Material- und /oder Herstellungsfehlern.

Diese Garantie gilt nur gegenüber dem Erstkäufer. Eine Einkaufsquittung oder ein anderer Beweis des Kaufes ist für die Inanspruchnahme der Garantiedienste erforderlich. Auf keinen Fall werden wir Kosten für Bodenbelag, Montage oder andere damit zusammenhängende Kosten zahlen.

Diese Garantie deckt nur die Material- oder die Verarbeitungsfehler, die bei normalem Gebrauch entstehen und ist nicht gültig bei Farbänderung, missbrauch, Fahrlässigkeit, kommerzieller Verwendung, Nichtbefolgung der Montageanweisungen (einschließlich der richtigen Verankerung), Bemalung und Naturereignissen, die außerhalb unserer Kontrolle sind.

Ansprüche aus dieser Garantie müssen innerhalb der Garantiezeit gemeldet werden durch Anruf von 1-800-483-4674 oder durch Postbrief mit der datierten Einkaufsquittung und einem Klaren Bild des zu ersetzenden Teil an:

U.S. Polymers, Inc.
6915 Slauson Avenue
Commerce, CA 90040

Wir behalten uns vor, die Produktion bestimmter Teile auslaufen zu lassen. Wenn ein Teil von uns nicht mehr hergestellt wird, U.S. Polymers, Inc. behält sich das Recht vor, einen Ersatzteil von gleicher Qualität und Kompatibilität zu liefern.

Grenzen und Ausschließungen

Es gibt keine Garantien außer dieser oben definierten Garantie. Der Garantiegeber wird nicht haften für Begleit- oder Folgeschäden, die sich aus dem Produktgebrauch oder aus Vertragsbruch ergeben. Alle ausdrücklichen Garantien sind beschränkt auf die oben angegebene Periode. Einige Staaten erlauben es nicht, eine Garantie auszuschließen oder zeitlich zu limitieren; in diesem Fall, die obigen Beschränkungen gelten nicht.

Diese Garantie gibt Ihnen spezifische Rechte und Sie könnten auch andere Rechte haben, die von Staat zu Staat oder von Land zu Land verschieden sind.

Liste der Teile

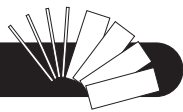

Bemerkung: Prüfen Sie alle Teile vor der Montage.

Zubehör

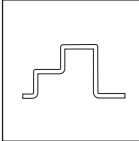
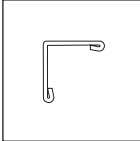
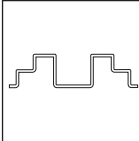
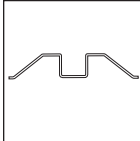
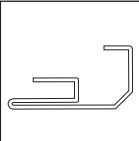
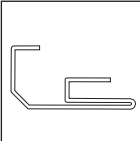
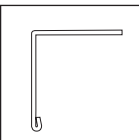
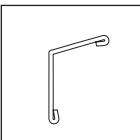
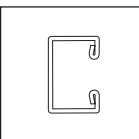
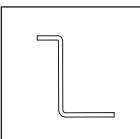
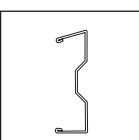
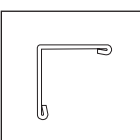
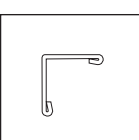
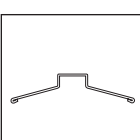
CODE	Beschreibung	Quantität	CODE	Beschreibung	Quantität	PROFILES
BLB	hinterer linker Grundbalken	1	BS	unterer Gleiter	4	 
BRB	hinterer rechter Grundbalken	1	DH	Türgriff	2	
BSB	seitlicher Grundbalken	2	FC	Blechabschlußkappe	2	 
BBF	vorderer Grundbalken	2	TC	obere Ecke	4	
ECB	spitze Eintrittshahn	1	TS	oberer Gleiter	4	 
DCL	linkes Türsäulenprofil	1	VC	Ventilationsbedeckung	4	
DCR	rechtes Türsäulenprofil	1	PW	Kunststoffmutterscheiben	191	 
ABLB	hinteres link. ober. Winkelstück	1	PC	Kunststoffschrauben bedeckung	75	
ABRB	hinteres recht. ober. Winkelstück	1	WST	Isolierstreifen	2.8 MTR	 
ASB	Seitliches oberes Winkelstück	2	S1	Durchmesser 4.2 x 10mm. (5/32" x 3/8") Blechschrauben 202	202	
SCB	Gleitbahnbedeckung	1		(5/32" x 3/8") Blechschrauben	20	 
SSB	Gleitbahnstütze	1	S2	Durchmesser 4.2 x 16mm. (5/32" x 5/8") Blechschrauben	28	
SLB	linke Gleitbahn	1		M4 x 10mm. (5/32" x 3/8") Maschinenschraube mit Mutter	75	 
SRB	rechte Gleitbahn	1				
RSB	Dachstütze	4				
SB1B	vorderer rechter / hinterer linker Dachstützenbefestigungsarm					
SB2B	vorderer linker / hinterer rechter Dachstützenbefestigungsarm	2				
RF1B	vorderes rechtes / hinteres linkes Kehlblech	2				
RF2B	vorderes linkes / hinteres rechtes Kehlblech	2				
RF3B	vorderes linkes / hinteres rechtes Kehlblech	2				
RF4B	vorderes rechtes / hinteres linkes Kehlblech	2				
RFCB	Kehlblechzentrum	2				
TSLB	oberer linker Türplattenstreifen	1				
TSRB	oberer rechter Türplattenstreifen	1				
BSLB	unterer linker Türplattenstreifen	1				
BSRB	unterer rechter Türplattenstreifen	1				
DSS	linker / rechter seitlicher Türplattenstreifen	2				
DSCB	gekreuztes Türplattenstreifen	4				
WCF	vordere linke / rechte Wandeckplatte	2				
WCB	hintere linke / rechte Wandeckplatte	2				
WS	seitliche Wandplatte	6				
WFL	vordere linke Wandplatte	1				
WFR	vordere rechte Wandplatte	1				
GPLB	vordere linke / hintere rechte Giebelplatte	2				
GPRB	vordere rechte / hintere linke Giebelplatte	2				
GPS	Giebelplattenstütze	2				
RP1B	vordere linke / hintere rechte Dachplatte	2				
RP2B	linke / rechte Zentraldachplatte	2				
RP3B	vordere rechte / hintere linke Dachplatte	2				
DPLB	linke Türplatte	1				
DPRB	rechte Türplatte	1				

ZUBEHÖR:

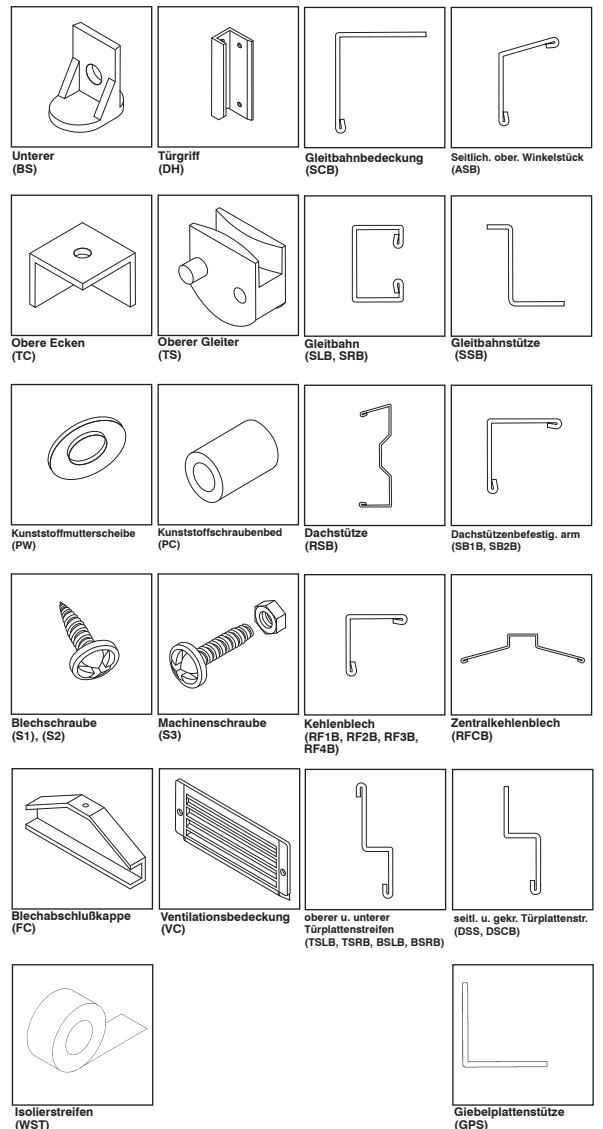

Instrumente, die Sie brauchen werden:

- | | | | | |
|---------------------------------------|--|--|--|--------------------|
| Handschuhe | | | | 8'-Stufenleiter |
| Drahtlose Bohrmaschine - Philips-Kopf | | | | verstellbare Zange |
| Schraubenzieher - Philips-Kopf | | | | Level - 3-fuß |
| Winkelmaß | | | | Maßband |
| Schutzbrille | | | | |

Wichtig: Benutzen Sie Handschuhe, um Verletzungen zu verhindern.

Darstellung in auseinandergezogener Anordnung

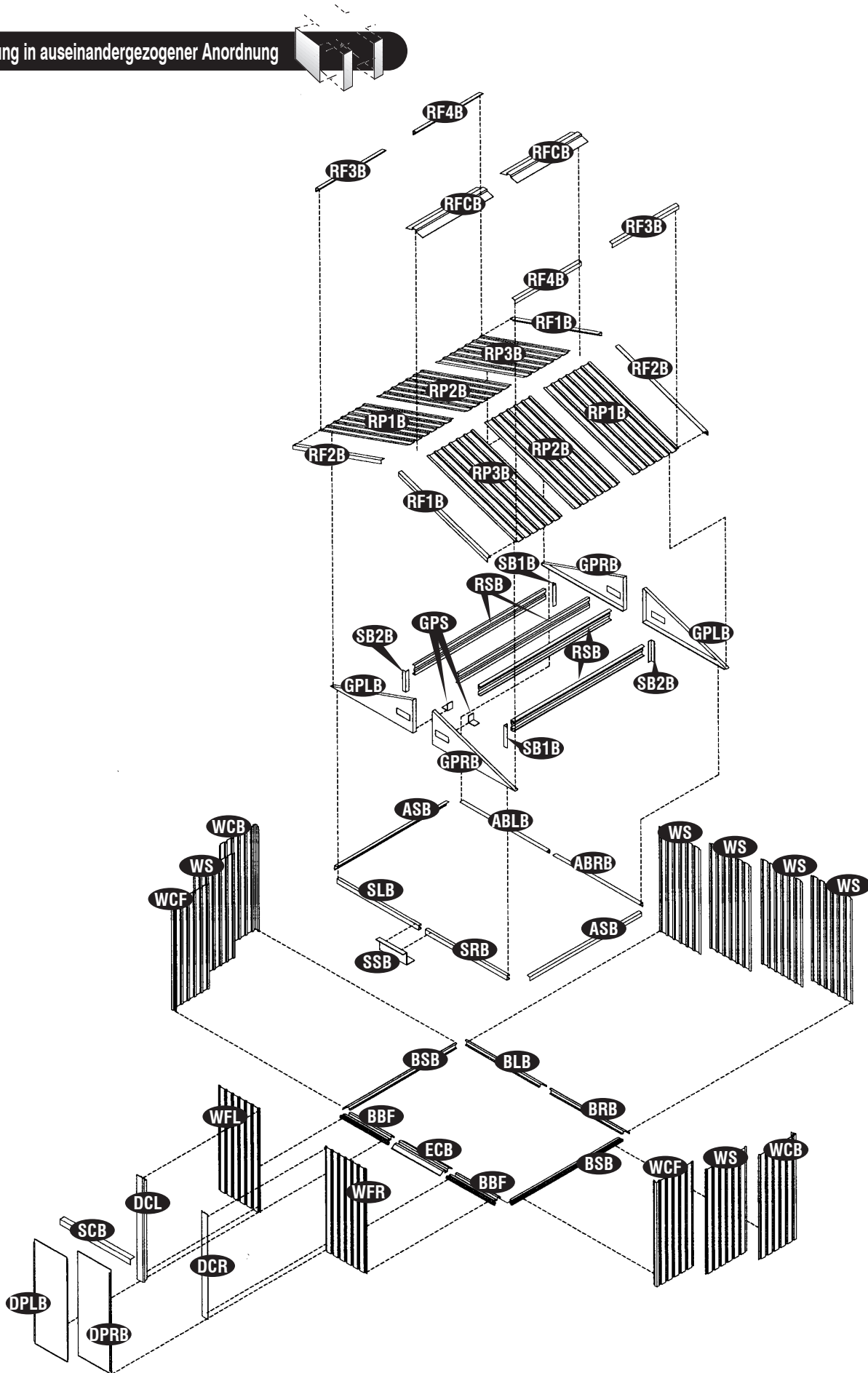

Wichtig: Benutzen Sie Handschuhe, um Verletzungen zu verhindern.



Bemerkung: Prüfen Sie alle Teile vor der Montage

CODE	Beschreibung	Quant.
EBS1	linker seitlicher ErweiterungsGrundbalken	1
EBS2	rechter seitlicher ErweiterungsGrundbalken	1
EAS1	linkes seitliches oberes ErweiterungsWinkelstück	1
EAS2	rechtes seitliches oberes ErweiterungsWinkelstück	1
ERS1	linke Dachstützenerweiterung	2
ERS2	rechte Dachstützenerweiterung	2
ERFS	linke / rechte seitliche Kehlenblecherweiterung	2
ERFC	zentrale KehlenblechErweiterung	1
WS	seitliche Wandplatten	2
RELB	Dachplatte	1
RERB	Dachplatte	1

Zubehör

CODE	Beschreibung	Quant.
PW	Kunststoffmutterscheibe	44
PC	Kunststoffschraubenbedeckung	16
WST	Isolierstreifen	1.5MTR
S1	Durchmesser 4.2 x 10mm. (5/32" x 3/8") Blechschrauben	52
S2	Durchmesser 4.2 x 16mm. (5/32" x 5/8") Blechschraube	6
S3	M4 x 10mm. (5/32" x 3/8") Maschinenschraube mit Mutter	16

PROFILES

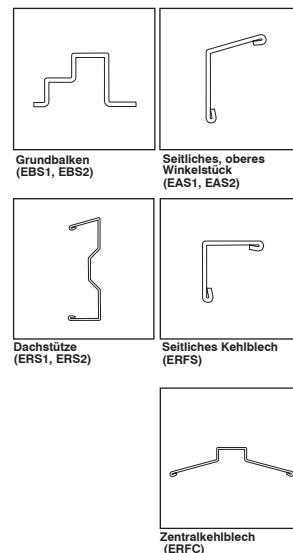

ZUBEHÖR:

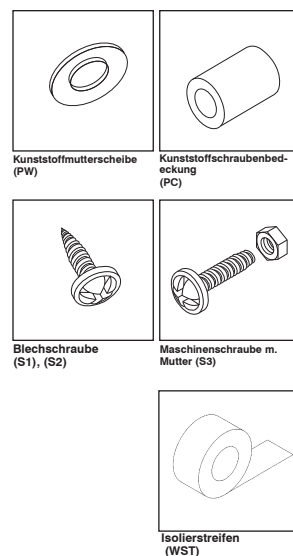

Wichtig: Benutzen Sie Handschuhe, um Verletzungen zu verhindern.

Darstellung in auseinandergezogener Anordnung mit einer Erweiterung

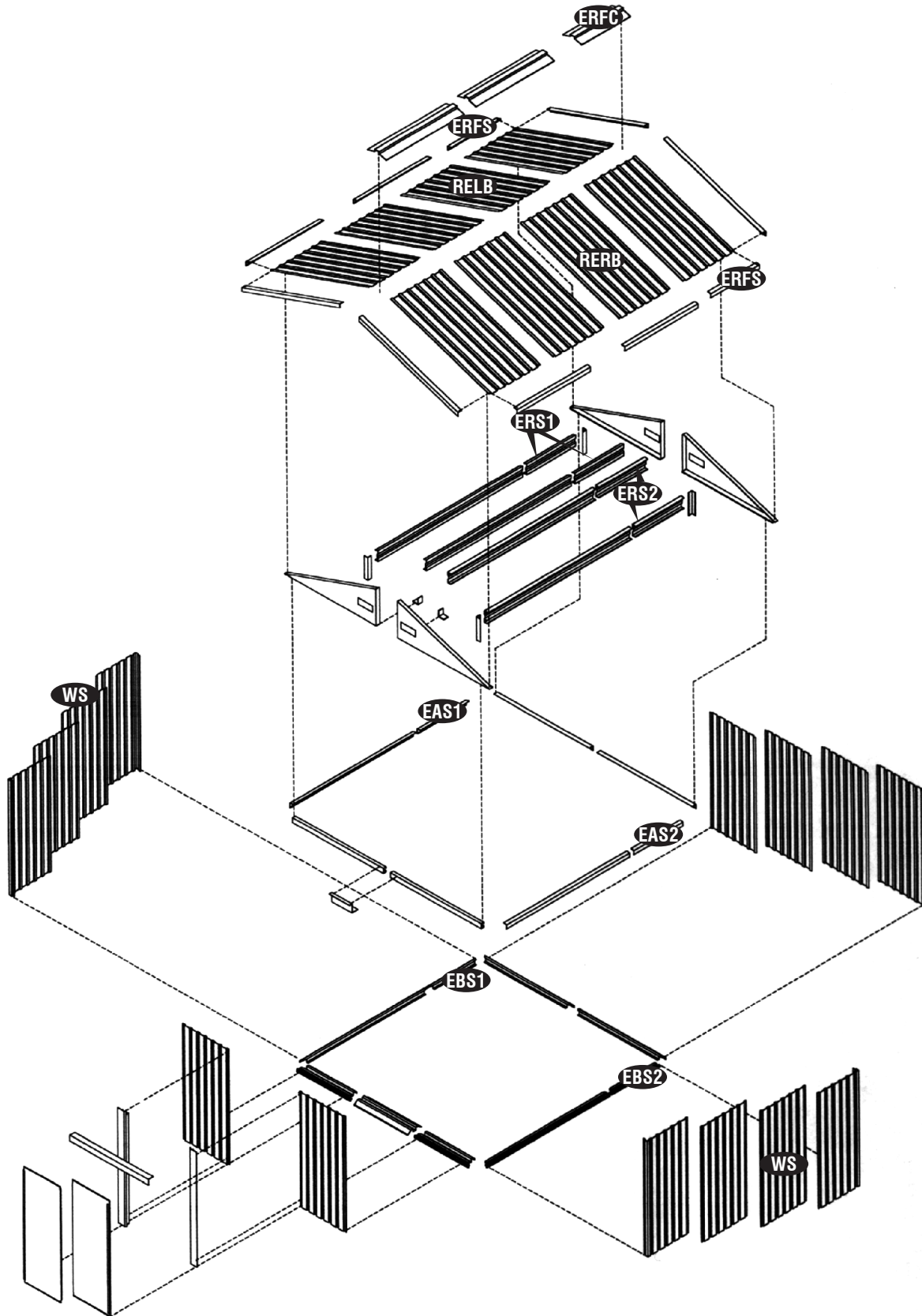

Wichtig: Benutzen Sie Handschuhe, um Verletzungen zu verhindern.

